



DS Implants™

DS PrimeTaper®
Surgical product catalog

外科用プロダクトカタログ

この製品カタログには、PrimeTaper EV インプラント専用設計された製品が掲載されています。その他の製品については、Astra Tech Implant System EV の製品カタログをご参照ください。詳細については、www.dentsplysirona.com をご覧ください。

Dentsply Sirona のすべての使用説明書は www.dentsplysirona.com/ifu から入手可能です。

すべての製品が、すべてのマーケットで規制をクリアしている / 発売されている / 使用許諾が与えられているわけではありません。全製品が予告なく変更される場合があります。最新の製品ラインアップにつきましては、デンツプライシロナインプラントにお問い合わせください。

お客様の読みやすさ向上のため、本文中に ® または ™ を使用していません。ただし、デンツプライシロナが商標権を放棄することは一切ありません。

すべての商標と会社名は、それぞれ各社の所有物です。

製品イラストの縮尺は、実物と異なります。

本カタログ・マニュアル中に記載されている ® および ™ は、米国連邦商標法に基づき記載されたもので、日本における登録商標を意味するものではありません。

目次

1. インプラントのパッケージ	4
カラーコーディング.....	4
2. インプラント	5
3. カバースクリュー	6
4. ヒーリングアバットメント	6
5. インスツルメント	8
イニシャルドリル.....	8
ドリル.....	8
タップ.....	9
インターメディエイトドリル.....	9
6. トレー	10
7. その他外科用インスツルメント	13
8. インスツルメントーガイドドサージェリー用	15
粘膜用パンチ.....	15
GS ドリル.....	15
GS インターメディエイトドリル.....	17
GS タップ.....	17
スリーブ.....	18
GS インプラントドライバー.....	18
スタビライゼーションアバットメント.....	19
ガイド固定用スクリュー.....	19
GS サージカルトレー.....	19
9. 材料	21
10. インデックス	22

1. インプラントのパッケージ

プライムテーパー EV インプラントは、外箱付ブリスターパッケージで提供されます。



外箱パッケージ

- インプラントの直径、EV接続に応じたカラーコード、インプラント長に関する情報がサイドラベルに記載されています。
- 両面からアクセスできるQRコード。
- 積み重ね可能で、重要な製品情報はすべて側面に表示されています。

ブリスターパッケージ

- ブリスター内部は滅菌済み。
- インプラントコンテナが入っています。
- 治療に関する記録のために、3枚のラベルが付いています。

カラーコーディング

DS プライムテーパーインプラントラインには、さまざまな直径と長さのオプションがあります。カラーコードにより、正しい接続部を簡単に見分けることができ、適切な補綴コンポーネントを選択できます。

インプラントの直径 (mm)	3.6	4.2	4.8	5.4
接続部	S	M	L	L
長さ (mm)	-	6.5	6.5	6.5
	8	8	8	8
	9	9	9	9
	11	11	11	11
	13	13	13	13
	15	15	15	15
	17	17	17	-

2. インプラント

S プライムテーパー EV Ø3.6



長さ (mm)	8	9	11	13	15	17
商品コード	68011090	68011091	68011092	68011093	68011094	68011095

プライムテーパー EV

チタン製(1)¹、滅菌済み、再使用禁止

- インプラントは、限られたスペースや骨量など、あらゆる状態に合わせて、さまざまな直径と長さでご利用いただけます。

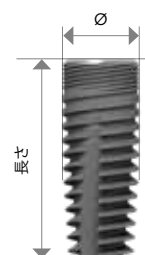

M プライムテーパー EV Ø4.2



長さ (mm)	6.5	8	9	11	13	15	17
商品コード	68011096	68011097	68011098	68011099	68011100	68011101	68011102

S

M

L

L プライムテーパー EV Ø4.8



長さ (mm)	6.5	8	9	11	13	15	17
商品コード	68011103	68011104	68011105	68011106	68011107	68011108	68011109

- 各インプラントアバットメントの接合部のサイズには、システムを通じて一貫して使用される特定のカラーコードが割り当てられています。
- オッセオスピードの表面処理は、マイクロスレッドの第1スレッドから全体にかけて施されています。
- EV接続の補綴コンポーネントを使用できます。

L プライムテーパー EV Ø5.4



長さ (mm)	6.5	8	9	11	13	15
商品コード	68011110	68011111	68011112	68011113	68011114	68011115

※ (受) は受注発注となります。

3. カバースクリュー

カバースクリュー EV

チタン合金(2)、滅菌済み、再使用禁止

カバースクリュー EV

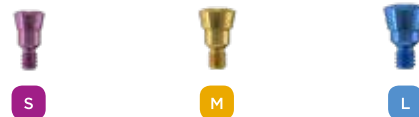

商品コード	68010002	68010005	68010006
-------	----------	----------	----------

4. ヒーリングアバットメント

ヒーリングアバットメント EV

チタン合金(2)、滅菌済み、再使用禁止

- 治癒過程での軟組織形成用。
- カラーコード化され、直径と高さがマーキングされています。
- 高さを示すためにレーザーマーキングされた計測用バンド。

S ヒーリングアバットメント EV



Ø mm	4	4	4	4
高さ (mm)	2	3	4	6
商品コード	68013048	68013049	68013050	68013051

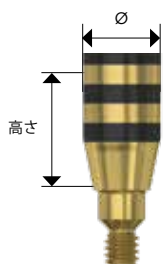

M ヒーリングアバットメント EV



Ø mm	4	4	4	4
高さ (mm)	2	3	4	6
商品コード	68013052	68013053	68013054	68013055

L ヒーリングアバットメント EV



Ø mm	4.3	4.3	4.3	4.3
高さ (mm)	2	3	4	6
商品コード	68013056	68013057	68013058	68013059

ヒールデザイン EV

チタン合金(2)、滅菌済み、再使用禁止

- 治療過程での軟組織形成用。
- 両方の外科手術に使用可能。
- 直径と高さがマーキングされています。

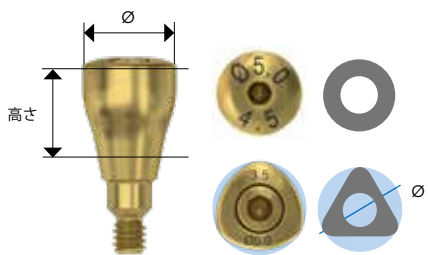

ラウンド形状は口腔内のあらゆる部位に使用可能。

トライアングュラー形状は、主に前歯部領域でのインプラント治療用にデザインされており、切歯や犬歯の根断面形態を再現可能にします。トライアングュラー形状のヒールデザインは、2ピースからなります。

S ヒールデザイン EV

Ø mm	4	4	4	4	5	5	5	5	6	6	5
高さ (mm)	2.5	3.5	4.5	6.5	2.5	3.5	4.5	6.5	3.5	4.5	3.5
商品コード	68013005	68013006	68013007	68013008	68013009	68013010	68013011	68013012	68013013	68013014	68013039

M ヒールデザイン EV

Ø mm	5	5	5	5	6.5	6.5	6.5	6.5	5	6.5
高さ (mm)	2.5	3.5	4.5	6.5	2.5	3.5	4.5	6.5	3.5	3.5
商品コード	68013015	68013016	68013017	68013018	68013019	68013020	68013021	68013022	68013040	68013041

L ヒールデザイン EV

Ø mm	5	5	5	5	6.5	6.5	6.5	6.5	7.5	7.5	5	6.5
高さ (mm)	2.5	3.5	4.5	6.5	2.5	3.5	4.5	6.5	3.5	4.5	3.5	3.5
商品コード	68013023	68013024	68013025	68013026	68013027	68013028	68013029	68013030	68013031	68013032	68013042	68013043

5. インスルツメント

イニシャルドリル

ステンレス(3)、滅菌済み

- 再使用禁止のプレジジョンドリル以下は、再使用可能です。
- 起始点をマークするために使用します。

プレジジョンドリルは、極めて鋭利なため、パッケージから取り出した後は決して素手で取り扱わないでください。

ガイドドリル

プレジジョンドリル



Ø mm	n/a	n/a
商品コード	68015133	68015134

ドリル

プライムテーパードリル

ステンレス製(3)、TiNコーティング(4)、滅菌済み

- レーザーマーキングされたデプスインジケーションライン。
- 再使用可
- 1~7の数字でマーキング。

ショート



Ø mm	1.9	2.35	2.95	3.55	4.15	4.75	5.35
商品コード	68015324	68015325	68015326	68015327	68015328	68015329	68015330

ドリルの深さ

- ドリルの深さは、ドリル先端の最も広い部分からインジケーションラインまでを測定します。
- ドリル先端尖形部の深さは、ドリルの直径とは関係なく最大1.0mmです。

ロング

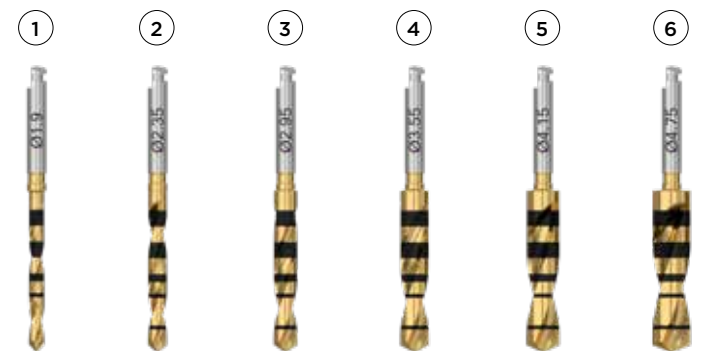

Ø mm	1.9	2.35	2.95	3.55	4.15	4.75
商品コード	68015331	68015332	68015333	68015334	68015335	68015336



プライムテーパー タップ



Ø mm	3.0	3.6	4.2	4.8	5.4
商品コード	68015347	68015348	68015349	68015350	68015351

タップ

プライムテーパータップ

ステンレス製(3)、滅菌済み

- 深さ6.5mmの位置にマーキングされています。
- 再使用可
- それぞれのインプラントの直径がマーキングされています。

ショート



Ø mm	2.65	3.25	3.85	4.45	5.05
商品コード	68015337	68015338	68015339	68015340	68015341

インターメディアイト ドリル

プライムテーパードリル

ステンレス製(3)、TiNコーティング(4)、滅菌済み

- 骨ドリル形成窩の直径を微調整するために追加で使用します。
- レーザーマーキングされたデプスインジケーショライン。
- 再使用可
- 各ドリル径が数字でマーキングされています。

ロング



Ø mm	2.65	3.25	3.85	4.45	5.05
商品コード	68015342	68015343	68015344	68015345	68015346

6. トレー

プライムテーパーサージカルトレー

PPSUプラスチック(7)、シリコン(8)、ホルダー付、未滅菌

プライムテーパーサージカルトレーは、手術中やプライムテーパー手術器具の保管に使用します。

- ドリル手順に並べられた器具。
- 二層構造で器具を保管。
- グロメットレスソリューションにより、清掃が容易。
- カラーコードとアイコンにより外科手術をサポートします。
- ドリル等外科用器具は含みません。



サイズ (mm)	長さ	幅	高さ
	138	190	61.5
商品コード	68015321		

トレー上段

プライムテーパー ドリルロング

- Ø1.9 商品コード 68015331
- Ø2.35 商品コード 68015332
- Ø2.95 商品コード 68015333
- Ø3.55 商品コード 68015334
- Ø4.15 商品コード 68015335
- Ø4.75 商品コード 68015336

プライムテーパー ドリルショート

- Ø1.9 商品コード 68015324
- Ø2.35 商品コード 68015325
- Ø2.95 商品コード 68015326
- Ø3.55 商品コード 68015327
- Ø4.15 商品コード 68015328
- Ø4.75 商品コード 68015329
- Ø5.35 商品コード 68015330

ガイドドリル

商品コード 68015133

インプラントドライバー EV ロング

- S 商品コード 68015189
- M 商品コード 68015191
- L 商品コード 68015193

ショート

- S 商品コード 68015188
- M 商品コード 68015190
- L 商品コード 68015192

プライムテーパータップ

- Ø3.6 商品コード 68015348
- Ø4.2 商品コード 68015349
- Ø4.8 商品コード 68015350
- Ø5.4 商品コード 68015351

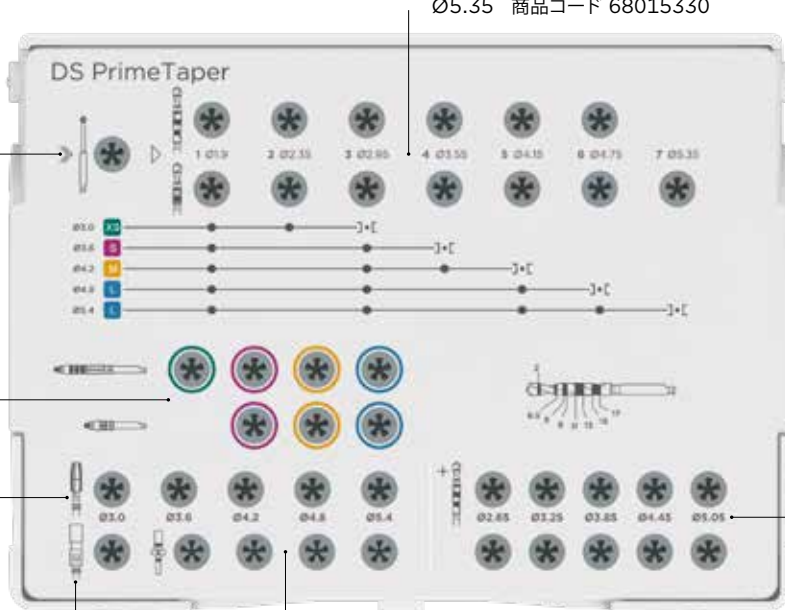

インストルメント
エクステンダー
商品コード 68015197

プライムテーパーディレクションインジケーター
商品コード 68015352

インターメディエイトドリル ショート

- Ø2.65 商品コード 68015337
- Ø3.25 商品コード 68015338
- Ø3.85 商品コード 68015339
- Ø4.45 商品コード 68015340
- Ø5.05 商品コード 68015341

ロング

- Ø2.65 商品コード 68015342
- Ø3.25 商品コード 68015343
- Ø3.85 商品コード 68015344
- Ø4.45 商品コード 68015345
- Ø5.05 商品コード 68015346

トレー下段

PT/AT インプラント
デプスゲージ
商品コード 68015198

トルクレンチ EV
商品コード 25774

トルクレンチ EV
サージカルドライバーハンドル
商品コード 25775

ヘックスドライバー
商品コード 25772

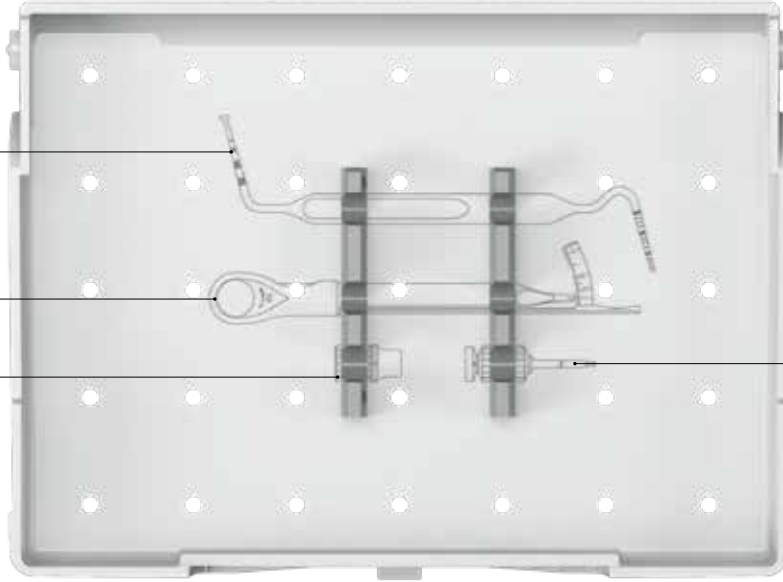

サージカルトレイに関する情報の
QR コード



プライムテーパーウォッシュトレー

ステンレス製(3)、PEEK(6)、シリコーン(8)、アルミニウム合金(5)

- DS プライムテーパーを用いた手術に必要なすべてのドリルと器具を収容できます。
- 器具ホルダー、着脱可能なオーバーレイ、ドリルガイドを収容できます。



	長さ	幅	高さ
サイズ (mm)	276	176	59
商品コード	68015323		

**プライムテーパーウォッシュトレー
オーバーレイ**

アルミニウム合金(5)

- プライムテーパーウォッシュトレーと併用します。

オーバーレイは洗浄の前に洗浄トレーから取り外し、滅菌前に再度取り付けてください。

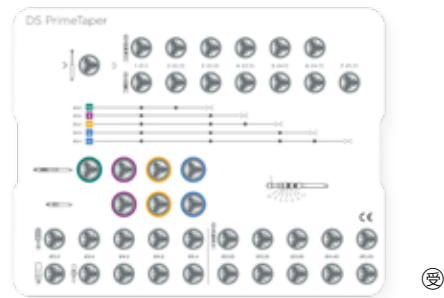

商品コード	68015353
-------	----------

※ (®) は受注発注となります。

7. その他外科用インスツルメント

ショート



全長 (mm)	22.9	23.0	23.1
商品コード	68015188	68015190	68015192

インプラントドライバー EV

ステンレス製(3)、PEEK(6)⁶、未滅菌

- インプラントのピックアップおよび埋入用。
- カラーコードによる識別。
- 深度表示と接続サイズのマーキング。
- 位置の確認を容易にするためのディンプル。

コントラングルまたはトルクレンチ EV

サージカルドライバーハンドルと併用して使用

ロング



全長 (mm)	33.0	33.2	33.3
商品コード	68015189	68015191	68015193

深度マーキングの基準点(「0」)は、目的の骨レベル(ベベルの最低点)です。

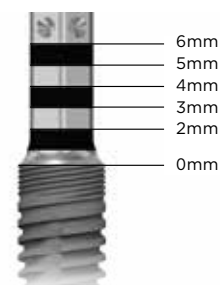

プライムテーパー ディレクション インジケーター



商品コード 68015352

プライムテーパー ディレクションインジケーター

チタン合金製(2)、未滅菌

- ドリル①及びドリル③の後に使用します。

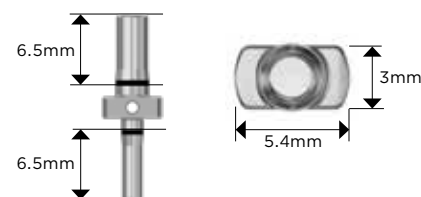

インスツルメント エクステンダー



商品コード 68015197

PT/AT インプラント デプスゲージ



商品コード 68015198

インスツルメントエクステンダー

ステンレス製(3)、未滅菌

- ドリルやインプラントドライバー-EVを延長するために使用します。

PA/AT インプラントデプスゲージ

チタン合金製(2)²、未滅菌

- 片側は、インプラントの長さに対応しています。
- 片側は、0~15mmの目盛りのついたプローブ用です。

トルクレンチ EV

ステンレス製(3) スチール3、未滅菌

- サージカルドライバーハンドルとともに使用します。

トルクレンチ EV

サージカルドライバーハンドル

ステンレス製(3)、未滅菌

- トルクレンチEVとともに使用します。

トルクレンチ EV



**トルクレンチ EV サージカル
ドライバーハンドル**



商品コード	25774	25775
-------	-------	-------

ヘックスドライバー

ステンレス製(3)、未滅菌

- コントラアングルまたはEVサージカルドライバーハンドルとともに使用します。

ヘックスドライバー



全長 (mm)	20	24	35
商品コード	68015207	68015205	68015206

ヘックスドライバー マニュアル

ステンレス製(3)、未滅菌

ヘックスドライバー マニュアル



全長 (mm)	20	31
商品コード	25771	25772

粘膜パンチ (5個入)

ステンレス製(3)、ABSプラスチック(17)、滅菌済み、再使用禁止

粘膜パンチ (5個入)



Ø mm	3.5	4	4.5	5	5.5	6.5
商品コード	25711	25712	25713	25714	25715	25731

**プライムテーパー
Radiographic Template**

PCプラスチック(10)、未滅菌

- インプラント治療計画用ツール。
- レントゲン画像とともに使用。
- 2枚のシートが1.0~1.5までの倍率に対応。

プライムテーパー Radiographic Template

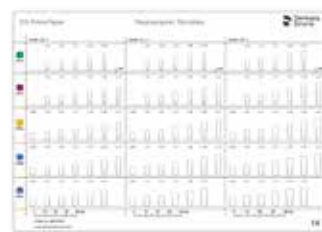

商品コード	68015322
-------	----------

8. インストゥルメントーガイドッドサージェリー用

DS プライムテーパーインプラントのガイドッドサージェリーには、専用の器具が必要です。これらは、シムプラントセーフガイドとセレックガイド3に使用することができます。一部の製品は5桁の商品コードで識別され、アストラテックインプラントEVにも使用できます。5桁の商品コードのインストゥルメントで6mmの深さまたは長さを指す場合プライムテーパーGSでは、6.5mmに調整されます。シムプラントソフトウェアまたはシムプラントプランニングサービスを使用する場合には、シムプラントセーフガイドにより症例別のガイドッドサージェリー用インストゥルメントを注文することができます。

EV-GS 粘膜用パンチ



Ø mm	3.6	4.2	4.8
商品コード	26010	26011	26012

粘膜用パンチ

EV-GS 粘膜用パンチ

ステンレス製(3)、滅菌済み

インプラントのショルダーが配置される歯冠側の骨レベルまで、粘膜をインプラントの直径と同サイズの円形に切開するために使用されます。

- 再使用禁止
- 直径がマーキングされています。
- インプラントの長さに対応したレーザーマーキング。

EV-GS イニシャルドリル



Ø mm	3.6	4.2	4.8
商品コード	26013	26014	26015

GS ドリル

EV-GS イニシャルドリル

ステンレス製(3)、滅菌済み

粘膜を除去し、または次のドリルGSのために中心となるくぼみを骨に作製するのに使用されます。

- 再使用可
- 直径がマーキングされています。
- インプラントの長さに対応したレーザーマーキング。

1-ドリル EV-GS



Ø mm	1.9 ND	1.9 ND	1.9 ND	1.9 WD	1.9 WD	1.9 WD
インプラント長 (mm)	6-8	9-11	13-15	6-8	9-11	13-15
商品コード	26051	26052	26053	26060	26061	26062

1-ドリル EV-GS

ステンレス(3)、滅菌済み

計画されたインプラントの長さに応じたドリル形成窩を形成するためのドリル。

- ドリルスリーブは装着済みです。
- ドリル:再使用可
- スリーブ:再使用禁止
- デプスストップ
- スリーブオンドリルシステム
- インプラントØ3.6mm~Ø4.2mmの場合はND、インプラントØ4.8mmの場合はWDでマーキングされたドリルスリーブが装着。
- 対応するドリル径と数字のレーザーマーキング。

プライムテーパードリル GS

ステンレス製(3)、滅菌済み

ドリルGSを使用し、計画されたインプラントの長さと同径に応じたドリル形成窩を形成します。

- 再使用可
- デプスストップ
- スリーブオンドリルシステム
- 対応するドリル径と数字のレーザーマーキング。

ドリルスリーブは装着されておりません。ドリルスリーブを別途注文する必要があります。

プライムテーパードリル GS



Ø mm	2.35	2.35	2.35	2.95	2.95	2.95
インプラント長 (mm)	6.5-8	9-11	13-15	6.5-8	9-11	13-15
商品コード	68017229	68017230	68017231	68017232	68017233	68017234

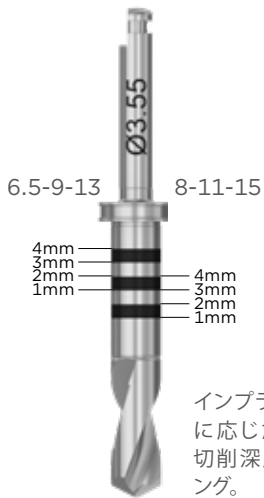

インプラントの長さに応じた皮質骨部切削深度のマーキング。

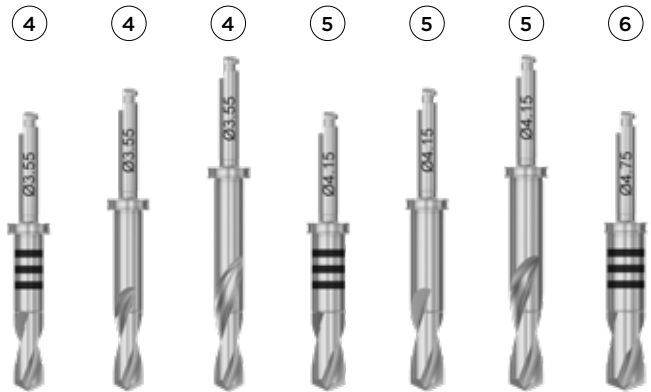

Ø mm	3.55	3.55	3.55	4.15	4.15	4.15	4.75
インプラント長 (mm)	6.5-8	9-11	13-15	6.5-8	9-11	13-15	6.5-8
商品コード	68017235	68017236	68017237	68017238	68017239	68017240	68017241

皮質骨部の形成は、深度マーキングが付いた長さ6.5～8mmのドリル4、5、6を使用します。使用時ドリルスリーブを装着しますが、ドリルストップの機能ではなく、正確な方向にドリルが進むようにするためです。深度はドリルに付与されたレーザーマーキングを確認しながら、形成します。

プライムテーパードリル GS



Ø mm	2.65	2.65	2.65	3.25	3.25	3.25
インプラント長 (mm)	6.5-8	9-11	13-15	6.5-8	9-11	13-15
商品コード	68017242	68017243	68017244	68017245	68017246	68017247



Ø mm	3.85	3.85	3.85	4.45	4.45	4.45
インプラント長 (mm)	6.5-8	9-11	13-15	6.5-8	9-11	13-15
商品コード	68017248	68017249	68017250	68017251	68017252	68017253

プライムテーパータップ GS



Ø mm	3.6	4.2	4.8
商品コード	68017226	68017227	68017228

インターメディエイトドリル

プライムテーパードリル GS

ステンレス製(3)、滅菌済み

骨ドリル形成窩の直径を微調整するために追加で使用します。

- 再使用可
- デプスストップ
- スリープオンドリルシステム
- 対応するドリル径と数字のレーザーマーキング。

タップ

プライムテーパータップ GS

ステンレス製(3)、滅菌済み

緻密な骨の場合タップを使用します。

- 再使用可
- インプラントの直径がマーキングされています。
- タップ形成深度表示マーキング。

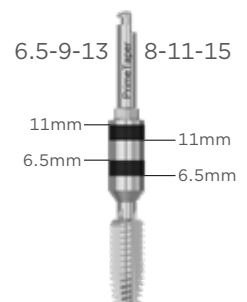

インプラントの長さに応じたタップ形成深度マーキング。

スリーブ

スリーブ

ステンレス製(3)、滅菌済み

サージカルガイド上でドリルを安全に誘導。

- 再使用禁止
- EV-GS 1-ドリルに装着済
- スリーブオンドリルシステム
- インプラント ϕ 3.6mmおよび ϕ 4.2mm用の場合はND(細い直径)、インプラント ϕ 4.8mm用ではWD(太い直径)とマーキングされています。
- ϕ 1.9および(1)とマーキングされています。

1-スリーブ ϕ 1.9



No.	1	1
Ø	ND	WD
商品コード	26022	26027

プライムテーパー ドリルスリーブ GS

ステンレス製(3)、滅菌済み

サージカルガイド上でドリルを安全に誘導。

- 再使用禁止
- スリーブオンドリルシステム
- インプラント ϕ 3.6mmおよび ϕ 4.2mm用の場合はND(細い直径)、インプラント ϕ 4.8mm用ではWD(太い直径)とマーキングされています。
- 使用されるドリルに対応するそれぞれの直径と番号がマーキングされています。

プライムテーパードリル GSは、ドリルスリーブを別途注文する必要があります。

プライムテーパースリーブ GS



No.	2	3	3	4	4	5	5	6
Ø	ND	ND	WD	ND	WD	ND	WD	WD
商品コード	68017254	68017255	68017256	68017257	68017258	68017259	68017260	68017261



No.	2½	3½	4½	4½	5½
Ø	ND	ND	ND	WD	WD
商品コード	68017262	68017263	68017264	68017265	68017266



インプラントドライバー

インプラントドライバー EV GS

ステンレス製(3)、未滅菌

形成窩へインプラントを埋入するドライバー。

- シャフト上の2つの溝は、対応するインプラント埋入深度8-11-15mmおよび 6.5-9-13mmを示します。
- 再使用可
- カラーコーディング

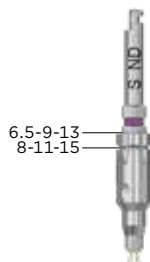

インプラントドライバー EV GS



S

M

L

接続部			
Ø	ND	ND	WD
商品コード	68017001	68017002	68017003

スタビライゼーションアバットメント



	S	S	M	M	L	L
接続						
インプラント長 (mm)	8-11-15	6-9-13	8-11-15	6-9-13	8-11-15	6-9-13
商品コード	26033	26034	26035	26036	26037	26038

スタビライゼーションアバットメント

スタビライゼーション

チタン合金製(2)、未滅菌

インプラント埋入窩洞のドリル形成中にガイドが動かないようにするために使用します。

- 再使用可
- 直径とインプラントの長さ6-9-13mmまたは8-11-15でマーキングされています。
- カラーコーディング

EV-GS 固定用 スクリュードリル



EV-GS ガイド固定用 スクリュー



	14mm	Ø2.0
商品コード	26050	26049

ガイド固定

ガイド固定用スクリュードリル

ステンレス製(3)、滅菌済み

固定用スクリュー装着のために骨に穴を形成するために使用します。

- 再使用可

ガイド固定用スクリュー

ステンレス製(3)、滅菌済み

ガイドを骨に固定し、ガイドが動かないようにします。

- 再使用禁止

プライムテーパーサージカルトレイ GS



	長さ	幅	高さ
サイズ (mm)	138	190	61.5
商品コード	68017268		

サージカルトレイ

プライムテーパーサージカル トレイ GS

PPSU プラスチック(7)、シリコーン(8) ホルダー付き、未滅菌

トレイGSは、手術中やプライムテーパー手術器具の保管に使用します。

- 二層構造で器具を保管。
- グロメットレスソリューションにより、清掃が容易になります。
- カラーコードとアイコンにより外科手術をサポートします。
- ドリル等外科用器具は含みません。

トレイ上段

EV-GS 1-ドリル

- ① Ø1.9 6/6.5-8mm 商品コード 26051
- ① Ø1.9 9-11mm 商品コード 26052
- ① Ø1.9 13-15mm 商品コード 26053

プライムテーパードリル GS

- ② Ø2.35 6.5-8mm 商品コード 68017229
- ② Ø2.35 9-11mm 商品コード 68017230
- ② Ø2.35 13-15mm 商品コード 68017231
- ② Ø2.95 6.5-8mm 商品コード 68017232
- ③ Ø2.95 9-11mm 商品コード 68017233
- ③ Ø2.95 13-15mm 商品コード 68017234

- ④ Ø3.55 6.5-8mm 商品コード 68017235
- ④ Ø3.55 9-11mm 商品コード 68017236
- ④ Ø3.55 13-15mm 商品コード 68017237
- ⑤ Ø4.15 6.5-8mm 商品コード 68017238
- ⑤ Ø4.15 9-11mm 商品コード 68017239
- ⑤ Ø4.15 13-15mm 商品コード 68017240
- ⑥ Ø4.75 6.5-8mm 商品コード 68017241

インisialドリル EV-GS

- Ø3.6 ND 商品コード 26013
- Ø4.2 ND 商品コード 26014
- Ø4.8 WD 商品コード 26015

パンチ EV-GS

- Ø3.6 商品コード 26010
- Ø4.2 商品コード 26011
- Ø4.8 商品コード 26012

インプラントドライバー EV GS

- (S) ND 商品コード 68017001
- (M) ND 商品コード 68017002
- (L) WD 商品コード 68017003

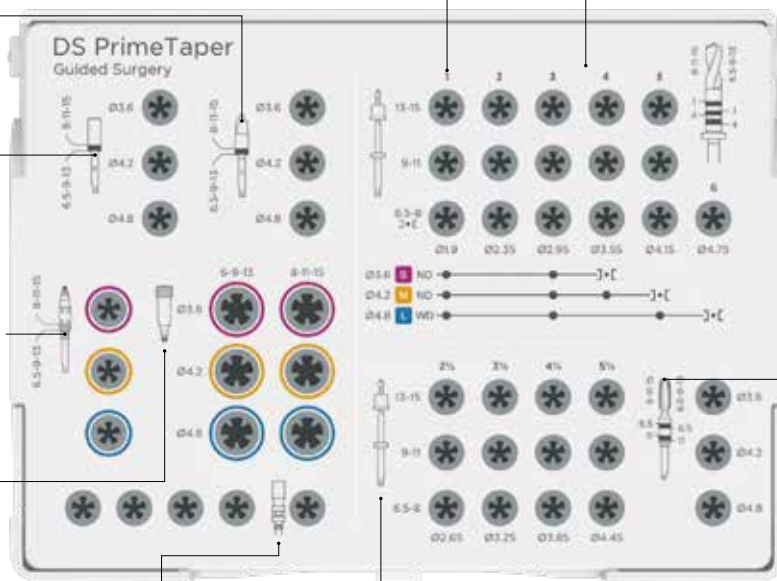

プライムテーパータップ GS

- Ø3.6 ND 商品コード 68017226
- Ø4.2 ND 商品コード 68017227
- Ø4.8 WD 商品コード 68017228

スタビライゼーションアバットメント

- Ø3.6 8-11-15mm 商品コード 26033
- Ø3.6 6-9-13mm 商品コード 26034
- Ø4.2 8-11-15mm 商品コード 26035
- Ø4.2 6-9-13mm 商品コード 26036
- Ø4.8 8-11-15mm 商品コード 26037
- Ø4.8 6-9-13mm 商品コード 26038

インストゥルメントエクステンダー

- 商品コード 68015197

イメディエイトドリル プライムテーパー GS

- ②½ Ø2.65 6.5-8mm 商品コード 68017242
- ②½ Ø2.65 9-11mm 商品コード 68017243
- ②½ Ø2.65 13-15mm 商品コード 68017244
- ③½ Ø3.25 6.5-8mm 商品コード 68017245
- ③½ Ø3.25 9-11mm 商品コード 68017246
- ③½ Ø3.25 13-15mm 商品コード 68017247

- ④½ Ø3.85 6.5-8mm 商品コード 68017248
- ④½ Ø3.85 9-11mm 商品コード 68017249
- ④½ Ø3.85 13-15mm 商品コード 68017250
- ⑤½ Ø4.45 6.5-8mm 商品コード 68017251
- ⑤½ Ø4.45 9-11mm 商品コード 68017252
- ⑤½ Ø4.45 13-15mm 商品コード 68017253

トレイ下段

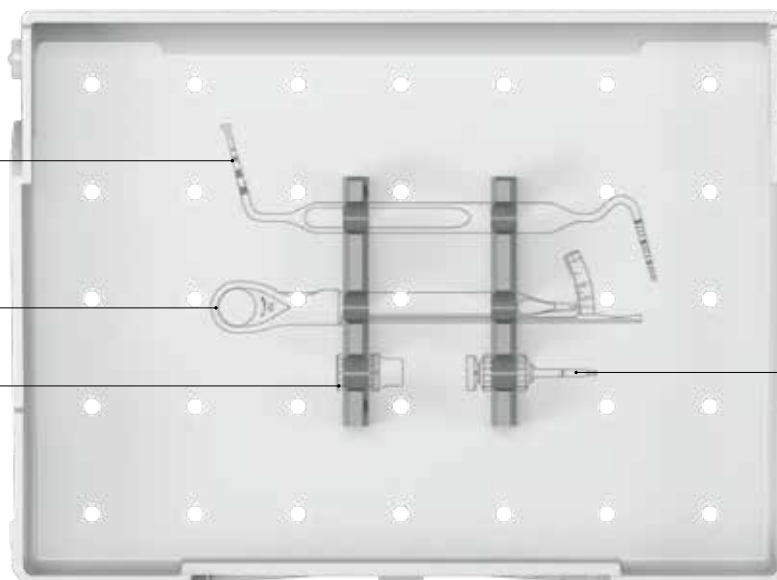

PT/AT インプラント
デプスゲージ

- 商品コード 68015198

トルクレンチ EV

- 商品コード 25774

トルクレンチ EV

- サージカルドライバーハンドル
商品コード 25775

- ヘックスドライバー
商品コード 25772

9. 材料

各製品名の後ろに記載されている材料の（ ）内照らし合わせてご参照ください。

金属

タイプ	インデックス	構成 / 名称	規格
チタン	1	グレード4（チタン、窒素0.05%以下、炭素0.08%以下、水素0.015%以下、鉄0.50%以下、酸素0.40%以下）	ASTM F67
チタン合金 (Ti-6AL-4V)	2	グレード5（チタン、アルミニウム5.5-6.5%、バナジウム3.5-4.5%、窒素0.05%以下、炭素0.08%以下、水素0.012%以下、鉄0.25%以下、酸素0.13%以下）	ASTM F136
ステンレススチール	3	手術器具用ステンレス鋼	ASTM F899
TiNコーティング	4	窒化チタン	
アルミニウム合金	5	AlMg1	

プラスチック

タイプ	インデックス	構成 / 名称	規格
PEEK	6	ポリエーテルエーテルケトン	
PPSU	7	ポリフェニルスルホン	
シリコーン	8	ポリシロキサン	
ABS	9	アクリロニトリルブタジエンスチレン	
PC	10	ポリカーボネート	

10. 索引

商品コード順

商品コード	頁	商品コード	頁
25711	14	68013005	7
25712	14	68013006	7
25713	14	68013007	7
25714	14	68013008	7
25715	14	68013009	7
25731	14	68013010	7
25771	14	68013011	7
25772	14	68013012	7
25774	14	68013013	7
25775	14	68013014	7
26010	15	68013015	7
26011	15	68013016	7
26012	15	68013017	7
26013	15	68013018	7
26014	15	68013019	7
26015	15	68013020	7
26022	18	68013021	7
26027	18	68013022	7
26033	19	68013023	7
26034	19	68013024	7
26035	19	68013025	7
26036	19	68013026	7
26037	19	68013027	7
26038	19	68013028	7
26049	19	68013029	7
26050	19	68013030	7
26051	15	68013031	7
26052	15	68013032	7
26053	15	68013033	7
26060	15	68013039	7
26061	15	68013040	7
26062	15	68013041	7
68010002	6	68013042	7
68010005	6	68013043	7
68010006	6	68013048	6
68011090	5	68013049	6
68011091	5	68013050	6
68011092	5	68013051	6
68011093	5	68013052	6
68011094	5	68013053	6
68011095	5	68013054	6
68011096	5	68013055	6
68011097	5	68013056	6
68011098	5	68013057	6
68011099	5	68013058	6
68011100	5	68013059	6
68011101	5	68015133	8
68011102	5	68015134	8
68011103	5	68015188	13
68011104	5	68015189	13
68011105	5	68015190	13
68011106	5	68015191	13
68011107	5	68015192	13
68011108	5	68015193	13
68011109	5	68015197	13
68011110	5	68015198	13
68011111	5	68015205	14
68011112	5	68015206	14
68011113	5	68015207	14
68011114	5	68015321	10
68011115	5	68015322	14
		68015323	12

商品コード	頁
68015324 ツイストドリル 1 Ø1.9 ショート.....	8
68015325 ブライムテーパー ドリル 2 Ø2.35 ショート.....	8
68015326 ブライムテーパー ドリル 3 Ø2.95 ショート.....	8
68015327 ブライムテーパー ドリル 4 Ø3.55 ショート.....	8
68015328 ブライムテーパー ドリル 5 Ø4.15 ショート.....	8
68015329 ブライムテーパー ドリル 6 Ø4.75 ショート.....	8
68015330 ブライムテーパー ドリル 7 Ø5.35 ショート.....	8
68015331 ツイストドリル 1 Ø1.9 ロング.....	8
68015332 ブライムテーパー ドリル 2 Ø2.35 ロング.....	8
68015333 ブライムテーパー ドリル 3 Ø2.95 ロング.....	8
68015334 ブライムテーパー ドリル 4 Ø3.55 ロング.....	8
68015335 ブライムテーパー ドリル 5 Ø4.15 ロング.....	8
68015336 ブライムテーパー ドリル 6 Ø4.75 ロング.....	8
68015337 ブライムテーパー ドリル 2½ Ø2.65 ショート.....	9
68015338 ブライムテーパー ドリル 3½ Ø3.25 ショート.....	9
68015339 ブライムテーパー ドリル 4½ Ø3.85 ショート.....	9
68015340 ブライムテーパー ドリル 5½ Ø4.45 ショート.....	9
68015341 ブライムテーパー ドリル 6½ Ø5.05 ショート.....	9
68015342 ブライムテーパー ドリル 2½ Ø2.65 ロング.....	9
68015343 ブライムテーパー ドリル 3½ Ø3.25 ロング.....	9
68015344 ブライムテーパー ドリル 4½ Ø3.85 ロング.....	9
68015345 ブライムテーパー ドリル 5½ Ø4.45 ロング.....	9
68015346 ブライムテーパー ドリル 6½ Ø5.05 ロング.....	9
68015348 ブライムテーパー タップ Ø3.6.....	9
68015349 ブライムテーパー タップ Ø4.2.....	9
68015350 ブライムテーパー タップ Ø4.8.....	9
68015351 ブライムテーパー タップ Ø5.4.....	9
68015352 ブライムテーパー ディレクションインジケータ.....	13
68015353 ブライムテーパー ウォッシュトレー オーバーレイ.....	12
68017001 インプラントドライバー EV (S) ND GS.....	18
68017002 インプラントドライバー EV (M) ND GS.....	18
68017003 インプラントドライバー EV (L) WD GS.....	18
68017226 ブライムテーパー タップ GS Ø3.6.....	17
68017227 ブライムテーパー タップ GS Ø4.2.....	17
68017228 ブライムテーパー タップ GS Ø4.8.....	17
68017229 ブライムテーパー ドリル GS 2 Ø2.35 6.5-8mm.....	16
68017230 ブライムテーパー ドリル GS 2 Ø2.35 9-11mm.....	16

商品コード	頁
68017231 ブライムテーパー ドリル GS 2 Ø2.35 13-15mm.....	16
68017232 ブライムテーパー ドリル GS 3 Ø2.95 6.5-8mm.....	16
68017233 ブライムテーパー ドリル GS 3 Ø2.95 9-11mm.....	16
68017234 ブライムテーパー ドリル GS 3 Ø2.95 13-15mm.....	16
68017235 ブライムテーパー ドリル GS 4 Ø3.55 6.5-8mm.....	16
68017236 ブライムテーパー ドリル GS 4 Ø3.55 9-11mm.....	16
68017237 ブライムテーパー ドリル GS 4 Ø3.55 13-15mm.....	16
68017238 ブライムテーパー ドリル GS 5 Ø4.15 6.5-8mm.....	16
68017239 ブライムテーパー ドリル GS 5 Ø4.15 9-11mm.....	16
68017240 ブライムテーパー ドリル GS 5 Ø4.15 13-15mm.....	16
68017241 ブライムテーパー ドリル GS 6 Ø4.75 6.5-8mm.....	16
68017242 ブライムテーパー ドリル GS 2 1/2 Ø2.65 6.5-8mm.....	17
68017243 ブライムテーパー ドリル GS 2 1/2 Ø2.65 9-11mm.....	17
68017244 ブライムテーパー ドリル GS 2 1/2 Ø2.65 13-15mm.....	17
68017245 ブライムテーパー ドリル GS 3 1/2 Ø3.25 6.5-8mm.....	17
68017246 ブライムテーパー ドリル GS 3 1/2 Ø3.25 9-11mm.....	17
68017247 ブライムテーパー ドリル GS 3 1/2 Ø3.25 13-15mm.....	17
68017248 ブライムテーパー ドリル GS 4 1/2 Ø3.85 6.5-8mm.....	17
68017249 ブライムテーパー ドリル GS 4 1/2 Ø3.85 9-11mm.....	17
68017250 ブライムテーパー ドリル GS 4 1/2 Ø3.85 13-15mm.....	17
68017251 ブライムテーパー ドリル GS 5 1/2 Ø4.45 6.5-8mm.....	17
68017252 ブライムテーパー ドリル GS 5 1/2 Ø4.45 9-11mm.....	17
68017253 ブライムテーパー ドリル GS 5 1/2 Ø4.45 13-15mm.....	17
68017254 ブライムテーパー スリーブ 2 ND.....	18
68017255 ブライムテーパー スリーブ 3 ND.....	18
68017256 ブライムテーパー スリーブ 3 WD.....	18
68017257 ブライムテーパー スリーブ 4 ND.....	18
68017258 ブライムテーパー スリーブ 4 WD.....	18
68017259 ブライムテーパー スリーブ 5 ND.....	18
68017260 ブライムテーパー スリーブ 5 WD.....	18
68017261 ブライムテーパー スリーブ 6 WD.....	18
68017262 ブライムテーパー スリーブ 2 1/2 ND.....	18
68017263 ブライムテーパー スリーブ 3 1/2 ND.....	18
68017264 ブライムテーパー スリーブ 4 1/2 ND.....	18
68017265 ブライムテーパー スリーブ 4 1/2 WD.....	18
68017266 ブライムテーパー スリーブ 5 1/2 WD.....	18
68017268 ブライムテーパー サージカルトレー GS.....	19

50 音順

商品コード		頁
26022	EV-GS 1-スリーブ Ø1.9 ND	18
26027	EV-GS 1-スリーブ Ø1.9 WD	18
26053	EV-GS 1-ドリル, Ø1.9, 13-15mm ND	15
26062	EV-GS 1-ドリル, Ø1.9, 13-15mm WD	15
26051	EV-GS 1-ドリル, Ø1.9, 6-8mm ND	15
26060	EV-GS 1-ドリル, Ø1.9, 6-8mm WD	15
26052	EV-GS 1-ドリル, Ø1.9, 9-11mm ND	15
26061	EV-GS 1-ドリル, Ø1.9, 9-11mm WD	15
26013	EV-GS イニシャルドリル 3.6	15
26014	EV-GS イニシャルドリル 4.2	15
26015	EV-GS イニシャルドリル 4.8	15
26034	EV-GS スタビライゼーション アパットメント 3.6, 6-9-13mm	19
26033	EV-GS スタビライゼーション アパットメント 3.6, 8-11-15mm	19
26036	EV-GS スタビライゼーション アパットメント 4.2, 6-9-13mm	19
26035	EV-GS スタビライゼーション アパットメント 4.2, 8-11-15mm	19
26038	EV-GS スタビライゼーション アパットメント 4.8, 6-9-13mm	19
26037	EV-GS スタビライゼーション アパットメント 4.8, 8-11-15mm	19
26049	EV-GS 固定用スクリュー Ø2.0 14mm	19
26050	EV-GS 固定用スクリュー ドリル Ø1.7 14mm	19
26010	EV-GS 粘膜用パンチ 3.6	15
26011	EV-GS 粘膜用パンチ 4.2	15
26012	EV-GS 粘膜用パンチ 4.8	15
68015198	PT/AT インプラントデブスゲージ	13
68015197	インスツルメント エクステンダー	13
68017003	インプラントドライバー EV (L) WD GS	18
68017002	インプラントドライバー EV (M) ND GS	18
68017001	インプラントドライバー EV (S) ND GS	18
68015192	インプラントドライバー EV (L) ショート	13
68015193	インプラントドライバー EV (L) ロング	13
68015190	インプラントドライバー EV (M) ショート	13
68015191	インプラントドライバー EV (M) ロング	13
68015188	インプラントドライバー EV (S) ショート	13
68015189	インプラントドライバー EV (S) ロング	13
68015133	ガイドドリル N	8
68010006	カバースクリュー EV (L)	6
68010005	カバースクリュー EV (M)	6
68010002	カバースクリュー EV (S)	6
68015324	ツイストドリル 1 Ø1.9 ショート	8
68015331	ツイストドリル 1 Ø1.9 ロング	8
25774	トルクレンチ EV	14
25775	トルクレンチ EV サージカル ドライバーハンドル	14
68013056	ヒーリングアパットメント EV (L) 2mm	6
68013057	ヒーリングアパットメント EV (L) 3mm	6
68013058	ヒーリングアパットメント EV (L) 4mm	6
68013059	ヒーリングアパットメント EV (L) 6mm	6
68013052	ヒーリングアパットメント EV (M) 2mm	6
68013053	ヒーリングアパットメント EV (M) 3mm	6
68013054	ヒーリングアパットメント EV (M) 4mm	6
68013055	ヒーリングアパットメント EV (M) 6mm	6
68013048	ヒーリングアパットメント EV (S) 2mm	6
68013049	ヒーリングアパットメント EV (S) 3mm	6
68013050	ヒーリングアパットメント EV (S) 4mm	6
68013051	ヒーリングアパットメント EV (S) 6mm	6
68013023	ヒールデザイン EV (L) Ø5.0 2.5mm	7
68013024	ヒールデザイン EV (L) Ø5.0 3.5mm	7
68013042	ヒールデザイン EV (L) Ø5.0 3.5mm Tri	7
68013025	ヒールデザイン EV (L) Ø5.0 4.5mm	7
68013026	ヒールデザイン EV (L) Ø5.0 6.5mm	7
68013027	ヒールデザイン EV (L) Ø6.5 2.5mm	7
68013028	ヒールデザイン EV (L) Ø6.5 3.5mm	7
68013029	ヒールデザイン EV (L) Ø6.5 4.5mm	7

商品コード		頁
68013030	ヒールデザイン EV (L) Ø6.5 6.5mm	7
68013031	ヒールデザイン EV (L) Ø7.5 3.5mm	7
68013032	ヒールデザイン EV (L) Ø7.5 4.5mm	7
68013043	ヒールデザイン EV (L) Ø6.5 3.5mm Tri	7
68013015	ヒールデザイン EV (M) Ø5.0 2.5mm	7
68013016	ヒールデザイン EV (M) Ø5.0 3.5mm	7
68013040	ヒールデザイン EV (M) Ø5.0 3.5mm Tri	7
68013017	ヒールデザイン EV (M) Ø5.0 4.5mm	7
68013018	ヒールデザイン EV (M) Ø5.0 6.5mm	7
68013019	ヒールデザイン EV (M) Ø6.5 2.5mm	7
68013020	ヒールデザイン EV (M) Ø6.5 3.5mm	7
68013021	ヒールデザイン EV (M) Ø6.5 4.5mm	7
68013022	ヒールデザイン EV (M) Ø6.5 6.5mm	7
68013041	ヒールデザイン EV (M) Ø6.5 3.5mm Tri	7
68013005	ヒールデザイン EV (S) Ø4.0 2.5mm	7
68013006	ヒールデザイン EV (S) Ø4.0 3.5mm	7
68013007	ヒールデザイン EV (S) Ø4.0 4.5mm	7
68013008	ヒールデザイン EV (S) Ø4.0 6.5mm	7
68013009	ヒールデザイン EV (S) Ø5.0 2.5mm	7
68013010	ヒールデザイン EV (S) Ø5.0 3.5mm	7
68013039	ヒールデザイン EV (S) Ø5.0 3.5mm Tri	7
68013011	ヒールデザイン EV (S) Ø5.0 4.5mm	7
68013012	ヒールデザイン EV (S) Ø5.0 6.5mm	7
68013013	ヒールデザイン EV (S) Ø6.0 3.5mm	7
68013014	ヒールデザイン EV (S) Ø6.0 4.5mm	7
68015322	プライムテーパー Radiographic Template	14
68015323	プライムテーパー ウォッシュトレイ	12
68015353	プライムテーパー ウォッシュトレイ オーバーレイ	12
68015321	プライムテーパー サージカルトレイ	10
68017268	プライムテーパー サージカルトレイ GS	19
68017262	プライムテーパー スリーブ 2 1/2 ND	18
68017254	プライムテーパー スリーブ 2 ND	18
68017263	プライムテーパー スリーブ 3 1/2 ND	18
68017255	プライムテーパー スリーブ 3 ND	18
68017256	プライムテーパー スリーブ 3 WD	18
68017264	プライムテーパー スリーブ 4 1/2 ND	18
68017265	プライムテーパー スリーブ 4 1/2 WD	18
68017257	プライムテーパー スリーブ 4 ND	18
68017258	プライムテーパー スリーブ 4 WD	18
68017266	プライムテーパー スリーブ 5 1/2 WD	18
68017259	プライムテーパー スリーブ 5 ND	18
68017260	プライムテーパー スリーブ 5 WD	18
68017261	プライムテーパー スリーブ 6 WD	18
68017226	プライムテーパー タップ GS Ø3.6	17
68017227	プライムテーパー タップ GS Ø4.2	17
68017228	プライムテーパー タップ GS Ø4.8	17
68015348	プライムテーパー タップ Ø3.6	9
68015349	プライムテーパー タップ Ø4.2	9
68015350	プライムテーパー タップ Ø4.8	9
68015351	プライムテーパー タップ Ø5.4	9
68015352	プライムテーパー ディレクションインジケーター	13
68015325	プライムテーパー ドリル 2 Ø2.35 ショート	8
68015332	プライムテーパー ドリル 2 Ø2.35 ロング	8
68015337	プライムテーパー ドリル 2½ Ø2.65 ショート	9
68015342	プライムテーパー ドリル 2½ Ø2.65 ロング	9
68015326	プライムテーパー ドリル 3 Ø2.95 ショート	8
68015333	プライムテーパー ドリル 3 Ø2.95 ロング	8
68015338	プライムテーパー ドリル 3½ Ø3.25 ショート	9
68015343	プライムテーパー ドリル 3½ Ø3.25 ロング	9
68015327	プライムテーパー ドリル 4 Ø3.55 ショート	8
68015334	プライムテーパー ドリル 4 Ø3.55 ロング	8

商品コード	頁
68015339	ブライムテーパー ドリル 4½ Ø3.85 ショート..... 9
68015344	ブライムテーパー ドリル 4½ Ø3.85 ロング..... 9
68015328	ブライムテーパー ドリル 5 Ø4.15 ショート..... 8
68015335	ブライムテーパー ドリル 5 Ø4.15 ロング..... 8
68015340	ブライムテーパー ドリル 5½ Ø4.45 ショート..... 9
68015345	ブライムテーパー ドリル 5½ Ø4.45 ロング..... 9
68015329	ブライムテーパー ドリル 6 Ø4.75 ショート..... 8
68015336	ブライムテーパー ドリル 6 Ø4.75 ロング..... 8
68015341	ブライムテーパー ドリル 6½ Ø5.05 ショート..... 9
68015346	ブライムテーパー ドリル 6½ Ø5.05 ロング..... 9
68015330	ブライムテーパー ドリル 7 Ø5.35 ショート..... 8
68017231	ブライムテーパー ドリル GS 2 Ø2.35 13-15mm.....16
68017229	ブライムテーパー ドリル GS 2 Ø2.35 6.5-8mm.....16
68017230	ブライムテーパー ドリル GS 2 Ø2.35 9-11mm.....16
68017244	ブライムテーパー ドリル GS 2 1/2 Ø2.65 13-15mm.....17
68017242	ブライムテーパー ドリル GS 2 1/2 Ø2.65 6.5-8mm.....17
68017243	ブライムテーパー ドリル GS 2 1/2 Ø2.65 9-11mm.....17
68017234	ブライムテーパー ドリル GS 3 Ø2.95 13-15mm.....16
68017232	ブライムテーパー ドリル GS 3 Ø2.95 6.5-8mm.....16
68017233	ブライムテーパー ドリル GS 3 Ø2.95 9-11mm.....16
68017247	ブライムテーパー ドリル GS 3 1/2 Ø3.25 13-15mm.....17
68017245	ブライムテーパー ドリル GS 3 1/2 Ø3.25 6.5-8mm.....17
68017246	ブライムテーパー ドリル GS 3 1/2 Ø3.25 9-11mm.....17
68017237	ブライムテーパー ドリル GS 4 Ø3.55 13-15mm.....16
68017235	ブライムテーパー ドリル GS 4 Ø3.55 6.5-8mm.....16
68017236	ブライムテーパー ドリル GS 4 Ø3.55 9-11mm.....16
68017250	ブライムテーパー ドリル GS 4 1/2 Ø3.85 13-15mm.....17
68017248	ブライムテーパー ドリル GS 4 1/2 Ø3.85 6.5-8mm.....17
68017249	ブライムテーパー ドリル GS 4 1/2 Ø3.85 9-11mm.....17
68017240	ブライムテーパー ドリル GS 5 Ø4.15 13-15mm.....16
68017238	ブライムテーパー ドリル GS 5 Ø4.15 6.5-8mm.....16
68017239	ブライムテーパー ドリル GS 5 Ø4.15 9-11mm.....16
68017253	ブライムテーパー ドリル GS 5 1/2 Ø4.45 13-15mm.....17
68017251	ブライムテーパー ドリル GS 5 1/2 Ø4.45 6.5-8mm.....17
68017252	ブライムテーパー ドリル GS 5 1/2 Ø4.45 9-11mm.....17
68017241	ブライムテーパー ドリル GS 6 Ø4.75 6.5-8mm.....16
68011092	ブライムテーパー EV Ø3.6 x 11mm オッセオスピード..... 5

商品コード	頁
68011093	ブライムテーパー EV Ø3.6 x 13mm オッセオスピード..... 5
68011094	ブライムテーパー EV Ø3.6 x 15mm オッセオスピード..... 5
68011095	ブライムテーパー EV Ø3.6 x 17mm オッセオスピード..... 5
68011090	ブライムテーパー EV Ø3.6 x 8mm オッセオスピード..... 5
68011091	ブライムテーパー EV Ø3.6 x 9mm オッセオスピード..... 5
68011099	ブライムテーパー EV Ø4.2 x 11mm オッセオスピード..... 5
68011100	ブライムテーパー EV Ø4.2 x 13mm オッセオスピード..... 5
68011101	ブライムテーパー EV Ø4.2 x 15mm オッセオスピード..... 5
68011102	ブライムテーパー EV Ø4.2 x 17mm オッセオスピード..... 5
68011096	ブライムテーパー EV Ø4.2 x 6.5mm オッセオスピード..... 5
68011097	ブライムテーパー EV Ø4.2 x 8mm オッセオスピード..... 5
68011098	ブライムテーパー EV Ø4.2 x 9mm オッセオスピード..... 5
68011106	ブライムテーパー EV Ø4.8 x 11mm オッセオスピード..... 5
68011107	ブライムテーパー EV Ø4.8 x 13mm オッセオスピード..... 5
68011108	ブライムテーパー EV Ø4.8 x 15mm オッセオスピード..... 5
68011109	ブライムテーパー EV Ø4.8 x 17mm オッセオスピード..... 5
68011103	ブライムテーパー EV Ø4.8 x 6.5mm オッセオスピード..... 5
68011104	ブライムテーパー EV Ø4.8 x 8mm オッセオスピード..... 5
68011105	ブライムテーパー EV Ø4.8 x 9mm オッセオスピード..... 5
68011113	ブライムテーパー EV Ø5.4 x 11mm オッセオスピード..... 5
68011114	ブライムテーパー EV Ø5.4 x 13mm オッセオスピード..... 5
68011115	ブライムテーパー EV Ø5.4 x 15mm オッセオスピード..... 5
68011110	ブライムテーパー EV Ø5.4 x 6.5mm オッセオスピード..... 5
68011111	ブライムテーパー EV Ø5.4 x 8mm オッセオスピード..... 5
68011112	ブライムテーパー EV Ø5.4 x 9mm オッセオスピード..... 5
68015134	プレジジョンドリル..... 8
25771	ヘックスドライバー EV マニュアル 20mm.....14
25772	ヘックスドライバー EV マニュアル 31mm.....14
68015207	ヘックスドライバー マシン 20mm N.....14
68015205	ヘックスドライバー マシン 24mm N.....14
68015206	ヘックスドライバー マシン 35mm N.....14
25711	粘膜用パンチ EV Ø 3.5mm (5入).....14
25713	粘膜用パンチ EV Ø 4.5mm (5入).....14
25712	粘膜用パンチ EV Ø 4mm (5入).....14
25715	粘膜用パンチ EV Ø 5.5mm (5入).....14
25714	粘膜用パンチ EV Ø 5mm (5入).....14
25731	粘膜用パンチ EV Ø 6.5mm (5入).....14

クラス分類	販売名	一般的名称	承認 / 認証 / 届出番号
III	DS インプラント アバットメント	歯科用インプラントアバットメント	30500BZX00118000
III	DS インプラント ヒーリングアバットメント	歯科用インプラントアバットメント	30500BZX00119000
III	DS インプラント プライムテーパー	歯科用インプラントフィクスチャ	30500BZX00120000
I	オッセオスピード EV 補綴用器具	歯科インプラント補綴用器具	13B1X10236Y05410
I	EV ガイド用インスツルメント	歯科用インプラント手術器具	13B1X10236Y05470
I	粘膜パンチEV	歯科用スチールバー	13B1X10236Y05500
I	インプラントドライバーEV	ドライバ及びび拔出器	13B1X10236Y05640
I	DS インプラント 回転式器具	歯科用スチールバー	13B1X10236Y05660
I	プライムテーパー 回転式器具	歯科用スチールバー	13B1X10236Y05670
I	プライムテーパー ガイド用 回転式器具	歯科用スチールバー	13B1X10236Y05680
I	プライムテーパー ドリルスリーブ	ガイド	13B1X10236Y05690
I	DS インプラント 補綴用器具	歯科インプラント補綴用器具	13B1X10236Y05700
I	プロテクションスリーブ	歯科インプラント補綴用器具	13B1X10236Y05740
I	インスツルメントエクステンダー	手術用ドリルアタッチメント	13B1X10236Y05750
I	DS インプラント 手術用器具	歯科用インプラント手術器具	13B1X10236Y05760

